

TRECA

PARIS



GRÜN
BECK
TRECA PARIS WIEN

T

TRECA

PARIS



*TRECA Paris,
wir leben «unsere Handwerks-Kunst» und die Liebe
zu qualitativ hochwertigsten Materialien, hergestellt
am Produktionsstandort Reichshoffen/Elsass in Frankreich.*

*Im Laufe unseres Lebens schlafen wir durchschnittlich 25 Jahre.
Deshalb möchte TRECA Ihnen in jeder neuen Lebenssituation
die besten individuellen Lösungen anbieten. So werden Ihre
Nächte zu einem einzigartigen Moment.*



Modell «Poesie»

T
|

UNSER ENGAGEMENT



Unser Wissen bewahren



Zum Schutz unserer Umwelt beitragen



Förderung von ethisch fairem Handeln



T
|

DAS EPV-LABEL

Das EPV-Label «L'Entreprise du Patrimoine Vivant» ist ein staatliches Anerkennungslabel, mit dem französische Unternehmen ausgezeichnet werden, die industrielles und handwerkliches Know-how vereinen.



 RÉPUBLIQUE FRANÇAISE

CASHMERE

Kaschmir, das aus dem feinen Unterfell von Kaschmirziegen gewonnen wird, verkörpert Luxus und Wärme. Sein geringes Gewicht und seine Atmungsaktivität bieten unvergleichlichen Komfort und machen es perfekt für die kälteren Jahreszeiten – mit einer zarten Textur für einen weichen Griff.

SEIDE

Seide ist bekannt für ihren exquisiten Glanz, ihre unvergleichliche Geschmeidigkeit und ihren sanften Griff. Sie reguliert auf natürliche Weise die Temperatur und sorgt für Kühle in warmen Nächten und Wärme in kälteren Jahreszeiten.

ROYAL ALPACA

Royal Alpaca, bekannt als das «Gold der Inkas», ist eine seltene und exquisite Form der Alpakawolle. Sie stammt von der ersten Schur und macht nur 1% der weltweiten Alpakawollproduktion aus. Erleben Sie ihre außergewöhnliche Weichheit und unübertroffene Wärmeregulierung.

BABY LAMA

Entdecken Sie die Baby-Lama-Wolle, die aus der ersten Schur stammt und für ihre exquisite Weichheit bekannt ist. Diese seltene Faser mit einer Jahresproduktion von weniger als 1 kg kombiniert Elastizität mit außergewöhnlicher Wärmerückhaltung für ultimativen Komfort.

BABY CAMEL

Baby-Kamel-Wolle von Trampeltieren aus der Mongolei verkörpert Luxus und Wärme. Diese außergewöhnliche Faser wird bei der ersten Schur der Kamele gewonnen und bietet eine unvergleichliche Weichheit und Feinheit. Sie zeichnet sich aus durch einen zarten Griff, Temperaturregulierung und hypoallergene Eigenschaften.

MERINO D'ARLES WOOL

Merino-d'Arles-Wolle ist ein Symbol für französische Tradition und Exzellenz. Ursprünglich aus dem 13. Jahrhundert stammend, verkörpert sie Geschmeidigkeit, leichte Anmut und unwiderstehliche Wärme und zeugt von jahrhundertelanger Erfahrung und sorgfältiger Pflege. Sie gilt als Europas feinste Wolle und ist der Inbegriff von Luxus und Handwerkskunst.



T
|

UNSERE EDLEN MATERIALIEN

Der einzigartige Komfort unserer Betten überlässt nichts dem Zufall. Bei Tréca wird alles sorgfältig durchdacht und gestaltet. Wir bevorzugen die Auswahl edler Materialien, natürlicher und umweltfreundlicher Stoffe und setzen sie dort ein, wo sie am besten geeignet sind, um Ihnen ein Höchstmaß an individuellen Möglichkeiten anzubieten.



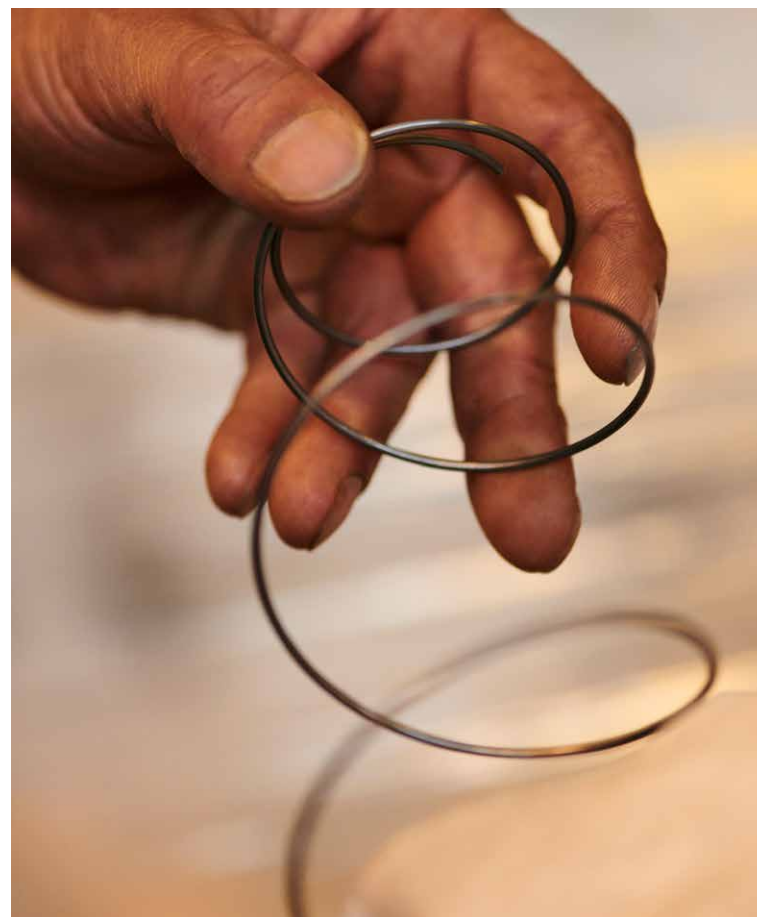
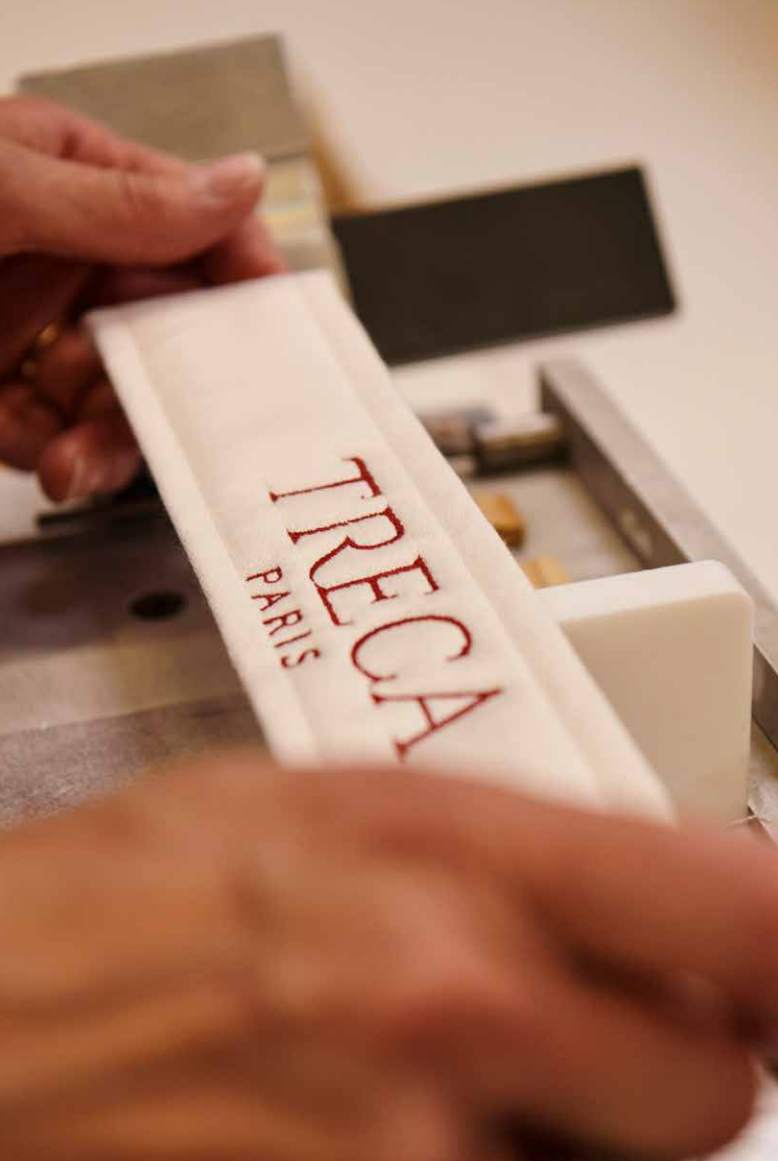

T
|

DAS «SAVOIR-FAIRE»

Um Perfektion zu erreichen, zählt jedes Detail.
Ausschließlich in Frankreich handgefertigt, sorgfältig ge-
näht und gepolstert: Die Herstellung einer Tréca-Matratze
erfordert herausragende handwerkliche Fähigkeiten und
vor allem Zeit und Geduld.





T
|

MASSGESCHNEIDERT

Von der Auswahl der hochwertigen Stoffe und Materialien bis hin zur Verarbeitung sind unsere Fachkräfte wie Näherinnen, Polsterer ständig bemüht, Ihre Bedürfnisse umzusetzen. Dadurch entsteht ein individuelles Konzept für das «maßgeschneiderte Bett».

Damit jedes Bett seine ganz eigene Handschrift erhält, stellt TRECA Paris eine große Auswahl an traumhaften individuellen Bezugsstoffen und Ledern bereit, um sowohl das Kopfteil als auch den Bettrahmen kreativ passend gestalten zu können.



T
|

UNSERE BETTEN



Modell «Poesie»



Unsere Betten sind durch ihre dekorative Gestaltung eine Bereicherung für Ihr Schlafzimmer, denn die Vielfalt unserer Kopfteile und Bettgestelle bietet Ihnen die Möglichkeit, Trends und Ihre eigenen Wünsche für Ihren Ort der Ruhe umzusetzen.



T

L'ART DE LA CHAMBRE

Tréca ist mehr als nur eine Matratze, mehr als nur ein Bett. Die Marke bietet einen Lebensstil, eine Lebenskunst, ja sogar eine Kunst des Schlafens. Inspiriert von den großen Luxushotels, von Designern aus aller Welt, von bestem Handwerk, von weltweit anerkannten französischen Traditionen und Fachkenntnissen. Mehr als nur ein Moment der Ruhe, mehr als nur eine Pause zwischen zwei arbeitsreichen Tagen.





Modell «Gressey»

T

KREATIVE PARTNERSCHAFTEN

Tréca arbeitet seit jeher mit kreativen Partnern, ob im Design-, Teppich- oder Stoffbereich, zusammen.

Als Mitglied des 1954 gegründeten Comité Colbert, einer Vereinigung französischer Hersteller von Luxusprodukten und kultureller Institutionen, ist das Haus Pierre Frey ein überzeugter und einflussreicher Vertreter der französischen «Art de vivre».





T

DAS «SAVOIR-VIVRE»



Modell «Adonis»



Modell «Versailles Prestige»

T

AUGUSTE



Insgesamt sind es mehr als 100 Arbeitsschritte: vom Zuschnitt der Materialien bis zur Herstellung der Federn der Stützmatratze einschließlich der abschließenden Qualitätskontrolle, der Verkleidung und der Herstellung des Kopfteils:

- 17 Handwerker sind verantwortlich für die Support- und Komfortmatratze (darunter 3 Polstermeister)
- 5 für die Matratzenauflage
- 2 für die Verkleidung
- 6 für das Kopfteil
- 7 für die Untermatratze
- 2 Näherinnen für die Couture-Arbeiten (diese haben 23 Jahre Berufserfahrung)
- 21 m Pierre-Frey-Stoff für das gesamte Bett
- 11 kg Kaschmir-Wolle, was der Menge von 40 Pullovern entspricht

T
|

LIEBE ZUM DETAIL



Modell «Moderne»

Gerade Linienführung mit Liebe zum Detail.
Jedes Kopfteil bietet ein individuelles Design.

Modell «Portofino»



Modell «Victoire»

T

RELAXATION

Als Pionier auf dem Gebiet der motorisch verstellbaren Liegesysteme bietet Tréca zwei exklusive Systeme von Relaxation-Untermatratzen: die Familie CAD (mit dem SUPERCAD und dem CAD3) und die Familie TRECAFLEX. Die Federungen unserer Relaxation-Untermatratzen bestehen ebenfalls aus Tonnentaschenfedern.



supercad



cad3



TRECAFLEX M5.3 & M5.2

Fünf Module und vier Knickpunkte, die von zwei (Version M5.2) bzw. drei (Version M5.3) leistungsstarken und geräuscharmen Motoren angetrieben werden:

- Bluetooth-Fernbedienung – Speicherfunktion für drei Liegepositionen
- Funktionen: Taschenlampe, LED-Ausstiegsbeleuchtung unter dem Bett
- Netzfreeschaltung an der Steckdose
- Serielle Synchronschaltung von zwei Untermatratzen
- Optionaler Empfänger zum Steuern einer externen Stromquelle

TRECAFLEX Manuel

Die manuell verstellbare Untermatratze mit drei Modulen und zwei Knickpunkten z. B. für eine dauerhafte Hochstellung von Ober- oder Unterkörper.

SUPERCAD

Vier äußerst leise Motoren gewährleisten die flüssige Bewegung der fünf unabhängigen Liegeflächenmodule und ermöglichen es Ihnen, Ihre ideale Position zu finden. Für Ihr Wohlbefinden werden die Funktionen sehr schnell unentbehrlich: das Travelling-System (Rückzug der Liegefläche), um näher am Nachttisch und an der Lichtquelle zu sein, Speichertasten, um Ihre Lieblingspositionen wiederzufinden, Home-Automatik, Wecker, Uhr- und Lampenfunktion, Synchronisation der Liegeflächen in der Duo-Version für eine durchgehende Matratze ... Die Technologie rückt in den Hintergrund. Was bleibt, ist ein außergewöhnlicher Komfort.

CAD3

Mit ihren ebenfalls fünf Modulen und drei Motoren ermöglicht es Ihnen die Untermatratze CAD3 Ihren Oberkörper, Ihre Beine und Ihre Füße in die gewünschte Position zu bringen. Das vom dritten Motor angetriebene Fußteil kann den Knieknick unabhängig regulieren und erlaubt eine besondere Flexibilität in der Stuhl- und Neigeposition.

T

SILENCE

«Ruhen, schlafen, arbeiten, faulenzen, einfach loslassen.»



«SILENCE» ist ein Schlafbett-Konzept, welches sich immer wieder neu erfindet. Die Rückenlehnen sind frei positionierbar, und durch die schier unbegrenzte Auswahl an Stoffen wirkt es immer wieder wie ein neues Möbelstück. Mal vis-à-vis, mal nebeneinander und mal versetzt.



T
|
AMBIENTE



SILENCE & ANGÈLE

T
|

L'ART DU DESIGN



Modell «Margot»

Das Flair, welches diese Betten umgibt, ist einzigartig.
Es ist die spezielle Mischung von Handwerkskunst,
Eleganz und Design, gepaart mit einem Schuss
französischem Lebensgefühl.

Modell «Angele»

T

L'ART DU DESIGN



Modell «Adonis»



Modell «Victoire»

Die Kombination aus traditioneller Handwerkskunst
und kühnem Design.



T

SAINT-GERMAIN



Das Bett zeigt auf den ersten Blick seinen Charakter: leger und komfortabel. Das Kopfteil besteht aus einem anschmiegsamen Element und wurde mit zweierlei Materialien designt.

T

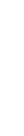

TOURNELLE



T

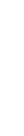

MADELEINE



Modell «Moderne»



Unsere Handwerksmeister haben die Aufgabe, die besten Betten der Welt anzufertigen. Individuell, zeitlos und elegant.



T



CHLOÉ



T



CLUB





T
|

COLETTE



T
|

RENDEZVOUS



Modell «Louis XVI»



Modell «Moon»

Diese Tréca-Modelle laden zu einem Rendezvous mit elegantem, extravagantem Design ein.

KOPFTEILE



Adonis



Alezane



Angèle



Kate



Louis XV



Louis XVI



Lounge



Bruxelles



Carat blanc



Carat Brut



Madeleine



Margot



Mellow Articulé



Chloé



Club



Colette



Moderne



Monte Carlo



Moon



Cosy



Cube & Cube wide



Diamant



Poésie Prestige



Portofino



Saint-Germain



Double Jeu



Étoile capitonné



Gressey



Tournelle



Versailles



Victoire

KOPFTEILE

KOMPONENTEN

Das maßgeschneiderte Bett oder das für Sie passende Schlafsystem:
Wählen Sie aus folgenden Komponenten.



Eine **Matratze** muss auf Ihre individuellen Bedürfnisse abgestimmt sein. Wählen Sie Ihren persönlichen Liegekomfort aus drei verschiedenen Matratzenserien. In aufwendiger Handarbeit wird dann mit den unterschiedlichsten Naturmaterialien exklusiv für Sie Ihre Matratze angefertigt. Diese wird den für Sie abgestimmten Liegekomfort ausmachen. Denn jeder Mensch ist anders und Ihre Matratze entsprechend auch. Durch eine große Auswahl an verschiedenen Toppnern lässt sich der Liegekomfort zusätzlich steigern.



Heute ist ein «Zur-Ruhe-Kommen» wichtiger denn je. Sie haben daher die Wahl zwischen drei unterschiedlichen Unterfederungen, um Ihren Liegekomfort ganz nach Ihren individuellen Bedürfnissen und Gewohnheiten zu erhöhen. Außerdem haben Sie die Möglichkeit, das Design Ihres Bettes mit verschiedenen Höhen der Unterfederung zu beeinflussen. **Alle unsere Matratzen, Auflagen und Untermatratzen lassen sich in andere Betten einlegen.**

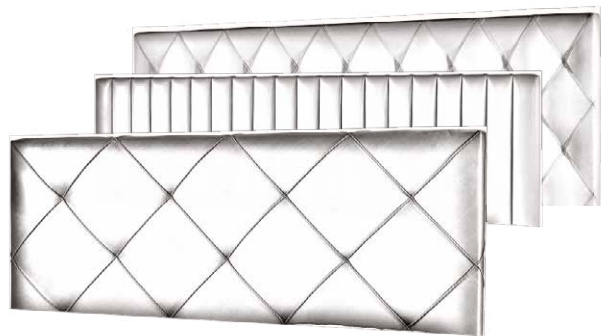

Mit einem **Kopfteil** geben Sie Ihrem Bett ein Gesicht. Wählen Sie den passenden Bezug, das gewünschte Design und die passende Höhe und Breite, dann bekommt der Raum erst den exklusiven Ausdruck Ihrer Individualität.

Verschiedenste **Fußmodelle** aus Holz oder Metall runden Ihr persönliches Bett design ab.



FÜSSE

Manche Füße gehören zum festen Bestandteil des Bett designs, aber in vielen Fällen steht es Ihnen frei, Ihren Wunschfuß zu wählen.

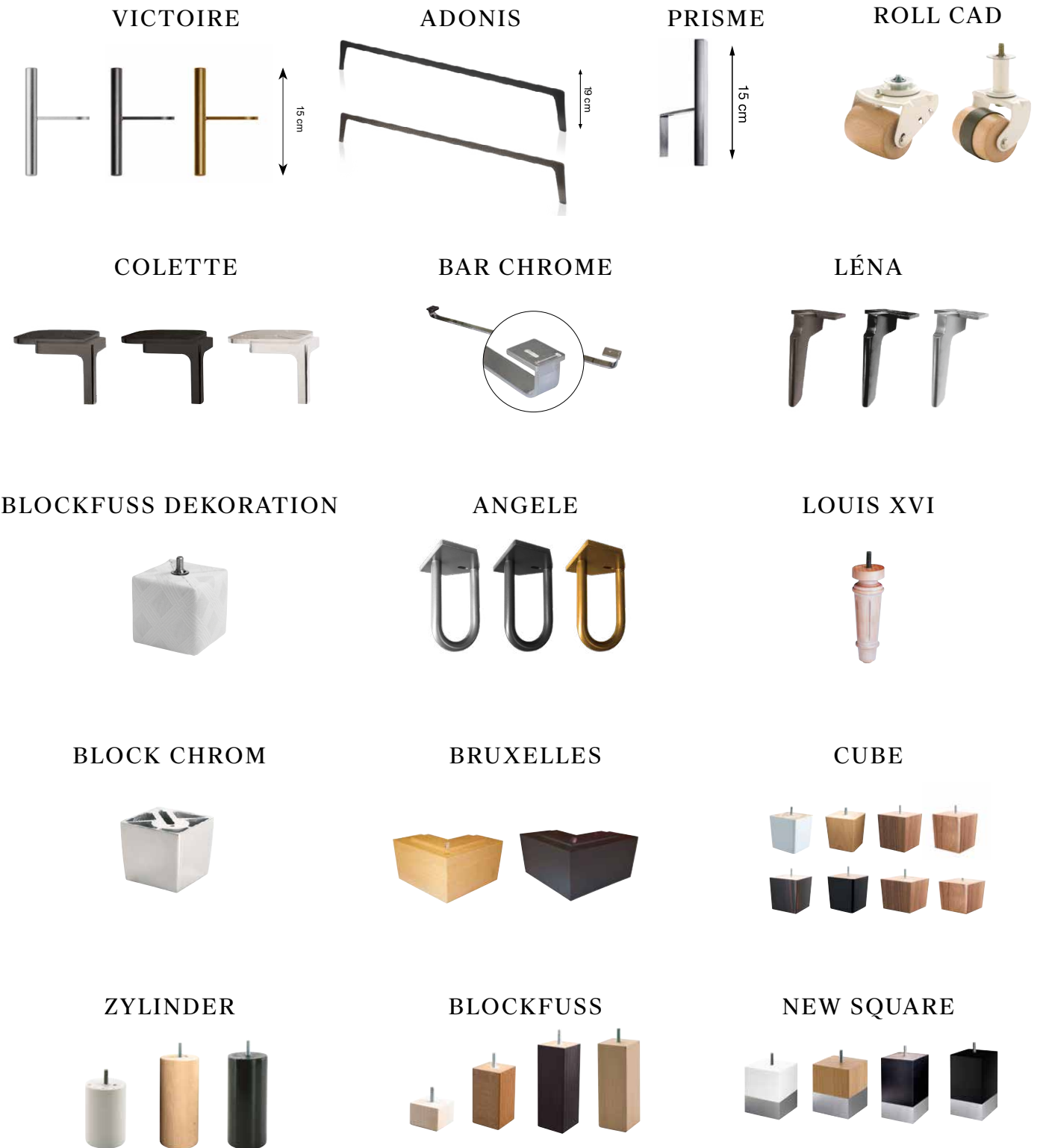

DAS BETT AUGUSTE



Härtegrade: elastisch **Ⓢ**, mittel **ⓄⓄ**, fest **ⓄⓄⓄ**
 Höhe : 80 cm
 Drell 59% Viskose 41% Wolle
 Nicht geeignet für verstellbare Betten

Matratzenauflage

Höhe ≈ 8 cm
 Winterseite : Winterseite: 600gr/m² Merinowolle aus Arles und 400gr/m² Alpaka Royal
 Sommerseite: 600gr/m² Merinowolle aus Arles und 400gr/m² Seide

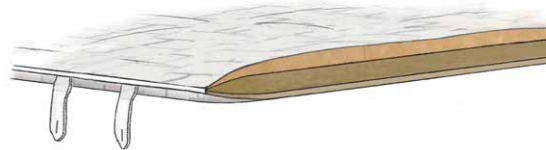

Komfortmatratze

Höhe ≈ 15 cm
 2 Schichten von Air Spring® Mini-Taschenfederkernen
 Handgeknüpfte durchgehende innere Abheftung
 Liegeseite: 400gr/m² Mérinos d'Arles Wolle und 400gr/m² Alpaka Royal
 Technische Seite : 400 g/m² Merinowolle aus Arles, 400 g/m² Seide und 1 kg/m² Wolle

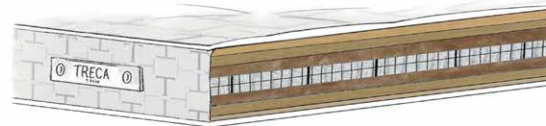

Supportmatratze

Höhe ≈ 30 cm
 Federung mit Air Spring® Taschenfederkern verkleidet in Baumwolle und 2 Schichten Air Spring® Mini Taschenfedern
 Durchgehende handgearbeitete Steppung
 Von Hand gepolsterte Umrandung mit einem Stoffbezug Ihrer Wahl
 Liegeseite: 800gr/m² Merino d'Arles-Wolle und 1kg/m² Wolle
 Technische Seite: 400gr/m² Merino d'Arles-Wolle und 800gr/m² Wolle



Untermatratze

Höhe: 26 cm
 Air Spring® Taschenfedern und Wolle
 Kiefernholzstruktur: besonders langlebig
 3-seitiger Untermatratzenbezug in einem Stoff Ihrer Wahl



KOLLEKTION COUTURE

OBERMATRATZEN

Apogée

Softer Komfort
Härtegrade: elastisch **Ⓢ**, mittel **ⓄⓄ**, fest **ⓄⓄⓄ**
 Taschenfederkern Air Spring®
 Höhe ≈ 35 cm
 Drell CC19

Nicht geeignet für verstellbare Betten

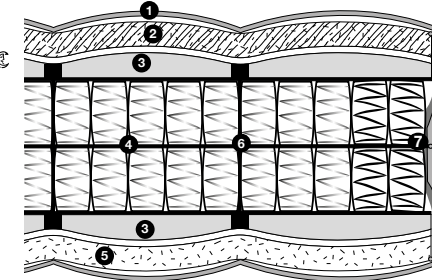

- 1 - Drell 96% Viskose, 4% Leinen
- 2 - Winterseite: Alpaka Royal 1,2 kg/m²
- 3 - Talalay 4 cm
- 4 - Doppeltaschenfederkern in Cretonne
- 5 - Sommerseite: Merino d'Arles Merinowolle 1,2 kg/m²
- 6 - Innere Abheftung
- 7 - Seitliche Abheftung

Wahl der Feinpolsterschicht für Winter – und Sommerseite: Baby Lama Wolle, Baby Kamel Wolle, französisches Leinen und Seide

Louange

Mittelfester Komfort
Härtegrade: elastisch **Ⓢ**, mittel **ⓄⓄ**, fest **ⓄⓄⓄ**
 Taschenfederkern Air Spring®
 Höhe ≈ 32 cm
 Drell CC19

Nicht geeignet für verstellbare Betten

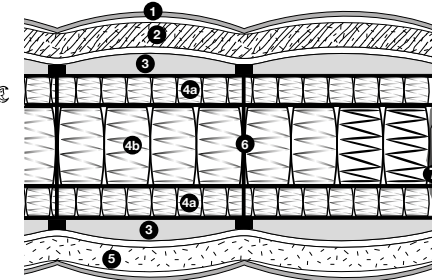

- 1 - Drell 96% Viskose, 4% Leinen
- 2 - Winterseite : Baby Kamel 1,2 kg/m²
- 3 - Talalay 4 cm
- 4 - Federung:
 - a) Mini Taschenfederkern in Cretonne
 - b) Taschenfedern in Cretonne
- 5 - Sommerseite: Seide 1,2 kg/m²
- 6 - Innere Abheftung
- 7 - Seitliche Abheftung

Wahl der Feinpolsterschicht für Winter – und Sommerseite: Baby Lama Wolle und französisches Leinen.

Éloge

Fester Komfort
Härtegrade: elastisch **Ⓢ**, mittel **ⓄⓄ**, fest **ⓄⓄⓄ**
 Taschenfederkern Air Spring®
 Höhe ≈ 29 cm
 Drell CC19

Nicht geeignet für verstellbare Betten

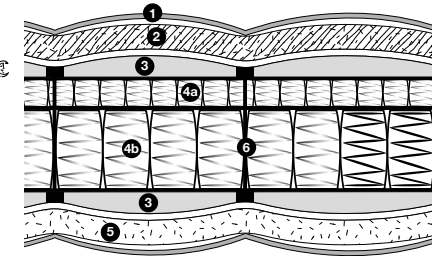

- 1 - Drell 96% Viskose, 4% Leinen
- 2 - Winterseite: Baby Lama 1,2 kg/m²
- 3 - Talalay 4 cm
- 4 - Federung:
 - a) Mini Taschenfederkern in Cretonne
 - b) Taschenfedern in Cretonne
- 5 - Sommerseite: französisches Leinen 1,2 kg/m²
- 6 - Innere Abheftung

Matratzenauflage Couture

Abheftung
 Matratzenauflage mit Umrandung und zwei Keder

Höhe: 10 cm
 Drell CC19

3 Ausführungen: Winter / Sommerseite, Sommer / Sommerseite, Winter / Winterseite

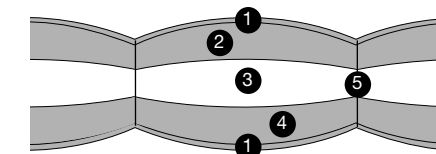

- 1 - Drell 96% Viskose, 4% Leinen
- 2 - Seide 800/m² und Naturlatex 2cm
- 3 - Watte 400 g
- 4 - Baby Kamel 800g/m² und Naturlatex 2cm
- 5 - Durchgehende senkrechte Abheftung

Sie können optional auch einer der folgende Materialien für Sommer- und Winterseite auswählen: Merino Wolle d'Arles, Baby Lama Wolle, Alpaka Royal und französisches Leinen.

Grand Confort Couture

Weiche Dämpfung

Höhe: 22, 26 und 30 cm

Air Spring® Taschenfederkern (Höhe 15 cm) mit Federn (18/10) und verstärkten Federn an den Rändern (20/10)

Traditionelle Schalenform

Option: 3-seitige Schalenform
 Option Klettband für Befestigung des Untermatratzenbezugs

Drell CC19

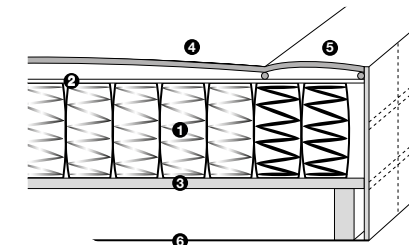

- 1 - Federung Grand Confort Paris
- 2 - Aufpolsterung
- 3 - Holzstruktur
- 4 - Drell CC19 : 96% Viskose, 4% Leinen
- 5 - Traditionelle handgefertigte Schalenform mit Bandstahlrahmen
- 6 - Abgedeckte Unterseite in Cretonne

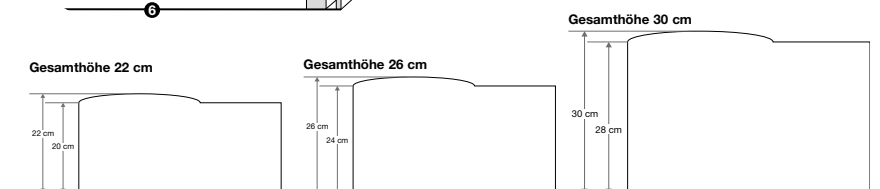

KOLLEKTION PARIS

OBERMATRATZEN

Paris Istanbul

Softer Komfort

Härtegrade :

elastisch **C**, mittel **CC**, fest **CCC**

Air Spring-Unterfederung: Taschenfedern

Höhe ≈ 32 cm

Drell TP06NF

Kompatibel für verstellbaren Betten: NEIN

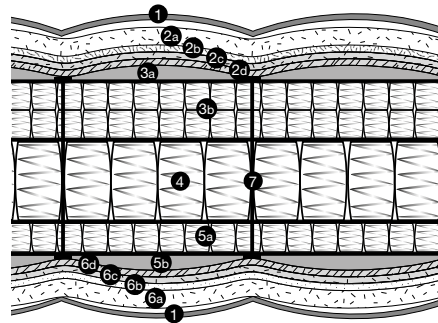

- 1 - Drell 64% Viskose - 36% modifiziertes Acryl
- 2 - Winterseite
 - a) temperaturnausgleichende Wattierung 400g/m².
 - b) Kaschmir und Wolle 200g/m².
 - c) Watte 200g/m²
 - d) französische Wolle 200g/m².
- 3 - Wattierung Winterseite
 - a) Naturlatex perforiert 20mm
 - b) Doppeltaschenfederkern mit Microfedern
- 4 - Federung Taschenfederkern
- 5 - Umhüllung auf der Sommerseite
 - b) Naturlatex perforiert 20 mm
- 6 - Sommerseite
 - a) Taschenfederkern mit Microfedern
 - d) französische Wolle 200g/m².
 - c) Watte 200g/m²
 - b) Leinen / Seide / Kaschmir 100 g/m².
 - a) temperaturnausgleichende Wattierung 400g/m².
- 7 - Innere Abheftung Treca Paris

Paris Vienne-Venise

Mittelfester Komfort

Härtegrade:

elastisch **C**, mittel **CC**, fest **CCC**

Air Spring-Unterfederung: Taschenfedern

Höhe ≈ 29 cm

Drell TP06NF

Kompatibel mit verstellbaren Betten: JA

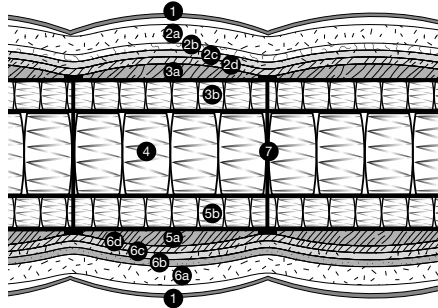

- 1 - Drell 64% Viskose - 36% modifiziertes Acryl
- 2 - Winterseite
 - a) temperaturnausgleichende Wattierung 400g/m²
 - b) Kamelhaarwolle und Wolle 200g/m²
 - c) Watte 200g/m²
 - d) französische Wolle 200g/m²
- 3 - Umhüllung
 - a) Wolle und Polyester 1kg/m²
 - b) Unterfederung kleine Taschenfedern
- 4 - Federung Taschenfedern
- 5 - Umhüllung
 - b) Unterfederung kleine Taschenfedern
- 6 - Sommerseite
 - a) Wolle und Polyester 1kg/m²
 - d) französische Wolle 200g/m²
 - c) Watte 200g/m²
 - b) Leinen / Seide / Kaschmir 100 g/m²
 - a) temperaturnausgleichende Wattierung 400g/m²
- 7 - Innere Abheftung Treca Paris

Matratzenauflage Paris

Matratzenauflage mit einem Steg und zwei Kedern.

Höhe 8 cm

Drell TP06NF

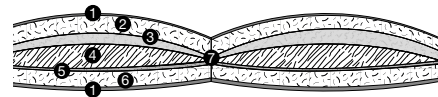

- 1 - Drell 64% Viskose - 36% modifiziertes Acryl
- 2 - Merinowolle aus Arles 320g/m²
- 3 - Kamelwolle und Wolle 200g/m²
- 4 - Wolle 1kg/m²
- 5 - Leinen / Seide / Kaschmir 100g/m²
- 8 - Merinowolle aus Arles 320g/m²
- 7 - Innere Abheftung

Matratzenauflage

Paris Chambord

Gepolsterte Matratzenauflage

Höhe 6 cm

Drell TP06NF

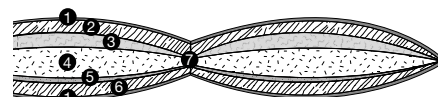

- 1 - Drell 64% Viskose - 36% modifiziertes Acryl
- 2 - Wolle 500gr/m²
- 3 - Kamel- und Wollwolle 200g/m²
- 4 - temperaturregulierende Watte 400g/m²
- 5 - Leinen / Seide / Kaschmir 100gr/m²
- 6 - Wolle 500g/m²
- 7 - Abheftung

Grand Confort Paris

Weiche Dämpfung

Höhe: 22, 26 und 30 cm

Air Spring® Taschenfederkern (Höhe 15 cm) mit Federn (18/10) und verstärkten Federn an den Rändern (20/10)

Traditionelle Schalenform mit elastischen Rändern

Option: 3-seitige Schalenform

Klettband-Option zur Befestigung des Untermatratzenbezugs

Drell TP06NF

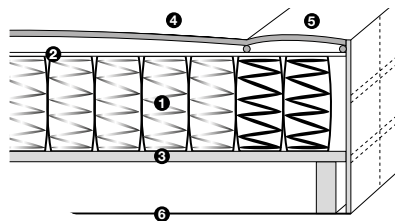

- 1 - Federung Grand Confort Paris
- 2 - Aufpolsterung
- 3 - Holzstruktur
- 4 - Drell 100% Viskose
- 5 - Traditionelle handgefertigte Schalenform mit Bandstahlrahmen
- 6 - Abgedeckte Unterseite in Cretonne

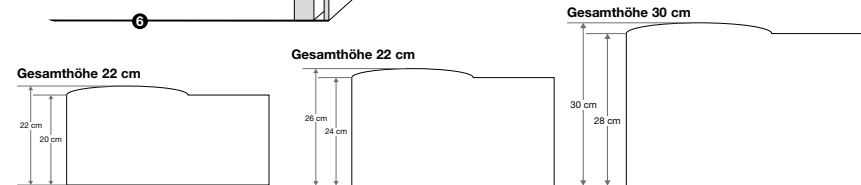

KOLLEKTION IMPERIAL

OBERMATRATZEN IMPERIAL PRESTIGE

Impérial Air Spring Prestige

Fester Komfort

4 Härtegrade:

elastisch **C**, mittel **CC**, fest **CCC**, extra-fest **CCCC**

Taschenfederkern Air Spring®;

Höhe ≈ 29 cm

Drell TRK21

Kompatibel mit verstellbaren Betten: JA

Möglich in der Ausführung «rundes Bett» (siehe Seite 34)

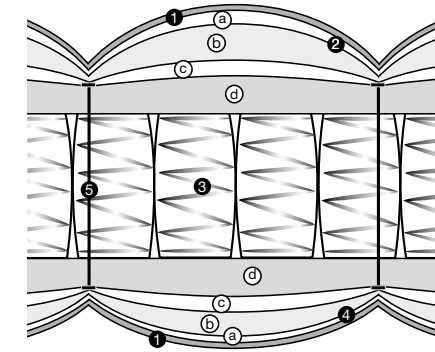

- 1 - Drell 96% Viskose, 4% Leinen
- 2 - Winterseite:
 - a) Schicht aus Kaschmir, Leinen und Seide 100 g/m²
 - b) Wolle 1000 g/m²
 - c) Foam Complex 18 mm
 - d) Latex 40 mm
- 3 - Federung: Taschenfederkern
- 4 - Sommerseite:
 - d) Latex 40mm
 - c) Foam Complex 18 mm
 - b) Weisse Baumwolle 1200 g/m²
 - a) Schicht aus Kaschmir, Leinen und Seide 100 g/m²
- 5 - Innere Abheftung Treca Paris

Impérial Corpus Prestige

Mittelfester Komfort

3 Härtegrade:

elastisch **C**, mittel **CC**, fest **CCC**

Taschenfederkern Air Spring®; (zwei abwechselnde Federhöhen: 15 cm und 12 cm)

Höhe ≈ 29 cm

Drell TRK21

Kompatibel mit verstellbaren Betten: JA

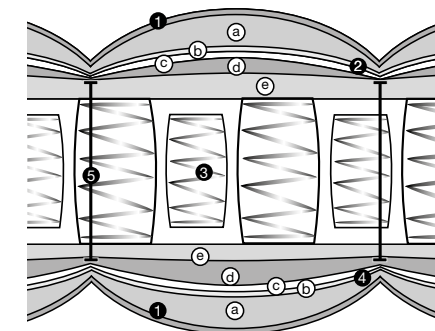

- 1 - Drell 96% Viskose, 4% Leinen
- 2 - Winterseite:
 - a) hypoallergene Watte 200 g/m²
 - b) reine Schurwolle aus Frankreich 500 g/m²
 - c) Foam Complex 9 mm
 - d) Watte 400 g
 - e) Softcare® 30 mm
- 3 - Federung: Taschenfederkern
- 4 - Sommerseite:
 - e) Softcare® 15 mm
 - d) Watte und **insgeo** 900 g/m²
 - c) Foam Complex 9mm
 - b) Weisse Baumwolle 400 g/m²
 - a) hypoallergene Watte 200 g/m²
- 5 - Innere Abheftung Treca Paris

Impérial Symbiose Prestige

Softer Komfort

4 Härtegrade:

soft **C**, elastisch **C**, mittel **CC**, fest **CCC**

Taschenfederkern Air Spring®;

Höhe ≈ 29 cm

Drell TRK21

Kompatibel mit verstellbaren Betten: JA

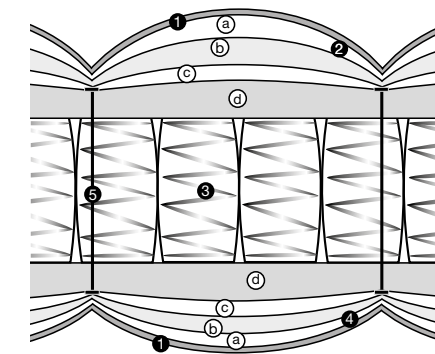

- 1 - Drell 96% Viskose, 4% Leinen
- 2 - Winterseite
 - a) hypoallergene Watte 200 g/m²
 - b) reine Schurwolle aus Frankreich 1000 g/m²
 - c) Foam Complex 9 mm
 - d) Talalay® Latex 40mm
- 3 - Federung: Taschenfederkern
- 4 - Sommerseite:
 - d) Talalay® Latex 40 mm
 - c) Foam Complex 9 mm
 - b) Baumwolle 1200 g/m²
 - a) hypoallergene Watte 200 g/m²
- 5 - Innere Abheftung Treca Paris

Option „Schulterzone“

In dieser Zone befindet sich ein spezieller Drell, eine weichere Grobpolsterschicht und elastischere Federn für einen ergonomischen Komfort im Schulterbereich.

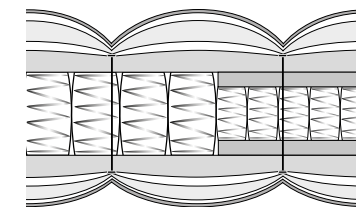

Impérial Symbiose Prestige

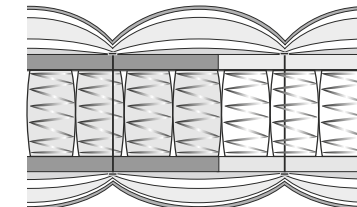

Impérial Air Spring Prestige

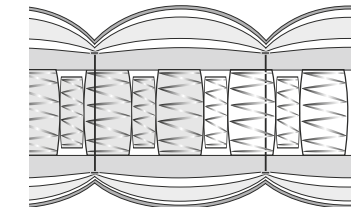

Impérial Corpus Prestige

Doppelkomfortsystem

Außer der Option «Schulterzone» ist es bei den Matratzentypen Imperial Air Spring Prestige, Impérial Corpus Prestige, und Impérial Symbiose Prestige möglich, ab einer Breite von 160 cm unterschiedliche Härtegrade innerhalb einer Matratze zu kombinieren z. B.: linke Seite **CCC** rechte Seite **C**.

KOLLEKTION IMPERIAL

OBERMATRATZEN IMPERIAL

Apollon

Fester Komfort

3 Härtegrade:

elastisch , mittel , fest

Air Spring-Unterfederung: Taschenfedern

Höhe ≈ 25 cm

Drell TRK21

Kompatibel mit verstellbaren Betten: JA

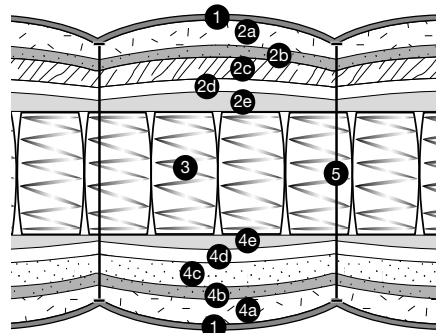

- 1 - Bezug 96% Viskose, 4% Leinen
- 2 - Winterseite :
 - a) hypoallergene Wattierung 200 g/m²
 - b) Leinen / Seide / Kaschmir 100 g/m²
 - c) Wolle 500 g/m²
 - d) Foam Complex 17 mm
 - e) weiche Softcare 3cm
- 3 - Taschenfederkern
- 4 - Sommerseite:
 - e) softcare fest 1,5cm
 - d) Foam Complex 17 mm
 - c) Baumwolle 400 g/m²
 - b) Leinen / Seide / Kaschmir 100 g/m²
 - a) hypoallergene Wattierung 200 g/m²
- 5 - innere Abheftung Treca Paris

Option "Schulterzone"

In dieser Zone befindet sich ein spezieller Drell, eine weichere Grobpolsterschicht und elastischere Federn für einen ergonomischen Komfort im Schulterbereich.

Impérial Pullman Club

Sehr fester Komfort

2 Härtegrade:

mittel , fest

Bikonische Pullman-Federung

Höhe ≈ 22 cm

Drell TRK21

Kompatibel mit verstellbaren Betten: JA

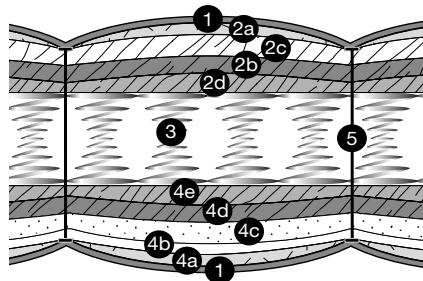

- 1 - Bezug 96% Viskose, 4% Leinen
- 2 - Winterseite :
 - a) hypoallergene Wattierung 200 g/m²
 - b) Wolle 1kg/m²
 - c) recycelte Wolle und Polyester 1kg/m²
 - d) Wolle und Polyester 1 kg/m²
- 3 - Federung aus Doppelkonusfedern
- 4 - Sommerseite :
 - e) Wolle und Polyester 1 kg/m²
 - d) recycelte Wolle und Polyester 1 kg/m²
 - c) Baumwolle 800 g/m²
 - b) Kermel und Viskose 500 g/m²
 - a) hypoallergene Watta 200 g/m²
- 5 - Innere Abheftung Treca Paris

Impérial Cruise

Fester Komfort

Härtegrade: mittel

Air Spring-Unterfederung: Taschenfedern

Höhe ≈ 19 cm

Drell TRK21

Kompatibel mit verstellbaren Betten: JA

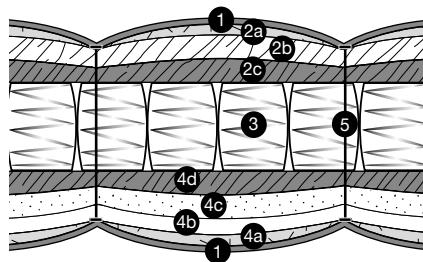

- 1 - Bezug 96% Viskose, 4% Leinen
- 2 - Winterseite :
 - a) hypoallergene Wattierung 200 g/m²
 - b) Wolle 1kg/m²
 - c) recycelte Wolle und Polyester 1kg/m²
- 3 - Taschenfederkern-Federung
- 4 - Sommerseite :
 - d) recycelte Wolle und Polyester 1kg/m²
 - c) Baumwolle 800 g/m²
 - b) Kermel und Viskose 500 g/m²
 - a) hypoallergene Watta 200 g/m²
- 5 - innere Abheftung Treca Paris

MATRATZENAUFLAGEN

- Sollte immer mit einem Spannbettuch überzogen werden.
- Nicht waschbar (außer Bezug der Auflage Seine).
- 4 Matratzengriffe (2 pro Längsseite). Auf Bestellung ohne Mehrpreis.
- Maximalgrößen: Länge 240 cm x Breite 210 cm oder Länge 210 cm x Breite 240 cm.
- Keine Fixmasse möglich.

Opéra

Abheftung

Matratzenauflage Auflage mit Steg

Höhe: 8 cm

Drell TRK21

Sommer-/Winterseite

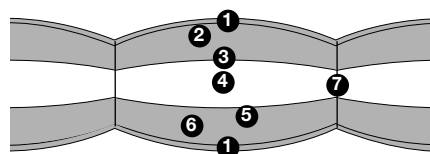

- 1 - Drell 96% Viskose, 4% Leinen
- 2 - hypoallergene Watta 200 g/m²
- 3 - Winterseite: Schurwolle 500 g/m²
- 4 - Kern: VHX 30 mm
- 5 - Sommerseite: baumwolle 800 g/m²
- 6 - hypoallergene Watta 200 g/m²
- 7 - Abheftung

KOLLEKTION IMPERIAL

WEITERE MATRATZENAUFLAGEN

Pont de l'Alma

Abheftung

Matratzenauflage mit Steg

Höhe: 6 cm

Drell TRK21

Sommer-/Winterseite

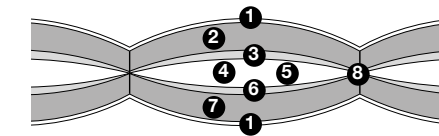

- 1 - Drell 96% Viskose, 4% lin
- 2 - hypoallergene Watta 200 g/m²
- 3 - Winterseite: Schurwolle 500 g/m²
- 4 - 400 g/m²
- 5 - Watta 400 g/m²
- 6 - Sommerseite: Baumwolle 400 g/m²
- 7 - hypoallergene Watta 200 g/m²
- 8 - Abheftung

Seine

Abheftung

abnehmbar (mit Reißverschluss)

Griffe und abgerundete Ecken nicht möglich

abnehmbar waschbarer Bezug (30° C)

Höhe: 7 cm

Drell TRK23

Sommer-/Winterseite

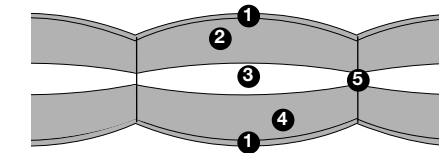

- 1 - Drell + Bezug : 100% Baumwolle und Watta 200g/m²
- 2 - Winterseite: reine Schurwolle aus Frankreich 500 g/m²
- 3 - Kern: VHX 15 mm
- 4 - Sommerseite Baumwolle 800 g/m²
- 5 - Abheftung

Rivoli

Abheftung

Matratzenauflage mit einfacher Keder

Höhe: 6 cm

Drell TRK21 oder TRK23

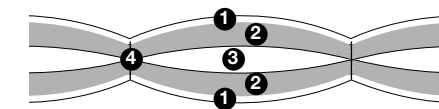

- 1 - 200 g/m²
- 2 - hypoallergene Watta 200 g/m²
- 3 - hypoallergene Watta 600g/m²
- 4 - Abheftung

Drell TRK23 kann trocken gereinigt werden (Einlauf 1%)

GEPOLSTERTE UNTERMATRATZEN

Grand Impérial (kann auch mit seinem Rahmen in ein Bettgestell eingelegt werden)

Weiche Dämpfung - H: 22 oder 26 cm

Wir liefern grundsätzlich die Standardhöhe (22 cm), wenn bei der Bestellung keine andere Höhe angegeben wird.

Air Spring® Taschenfederkern (Höhe 13 cm) (18/10) verstärkte Federn an den Rändern (20/10).

Drell TRK22

Traditionelle Schalenform mit elastischen Rändern

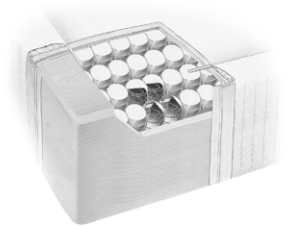

Option 3-seitige Schalenform

Klettband-Option zur Befestigung des Untermatratzenbezug

Bei der Kombination von zwei Untermatratzen und einer durchgehenden Obermatratze ist der Innenrand der beiden Untermatratzen elastisch für einen durchgehenden Schlafkomfort.

Für die Höhe 26 cm empfehlen wir Füße mit einer Höhe maximal 10cm.

Omega Spring* (kann auch mit seinem Rahmen in ein Bettgestell eingelegt werden)

Mittelfeste Dämpfung

Untermatratze mit Schalenform (außer in der Höhe 13)

Federung Omega Spring (Höhe 5,5 cm)

Omega Spring* ist auch geeignet zum Einlegen in den Rahmen IN-Side

Drell TRK22

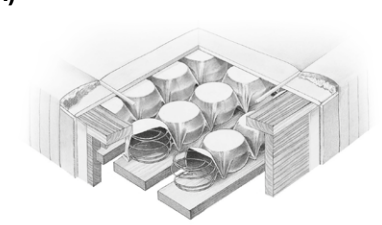

*Standardhöhe: 17 cm

Ausführungen: 22 cm, 15 cm und 13 cm

GRÜN BECK

TRECA PARIS WIEN

interior architects | design brand stores
Margaretenstraße 93 | A-1050 Wien
gruenbeck.co.at/treca/
+43 1 544 83 39

TRECA Paris, eine Marke der Adova Group
Adova GmbH – Postfach 146 – D-79001 Freiburg
Tel.: (+33) 3 88 05 88 82 – Fax: (+33) 3 88 05 88 98
E-Mail: germany@adova-group.com